

Ulf-HD Bilex - Zweiweg-Vollauszug

Beidseitiger Vollauszug



Technische Informationen

- Zweiweg-Vollauszug
- Montage: Seitenmontage
- Breite: 17.3 mm
- Höhe: 55.8 mm
- Lastwert: bis 92 kg
- Empfohlener Montageabstand: 18 mm je Auszug
- Länge geschlossen: 500 mm - 800 mm
- Schraubenempfehlung: Halbrundkopfschraube
- Ausführung: glanzverzinkt

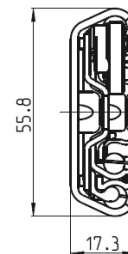

Art. Nr.	Länge mm	Auszug mm	Lastwert kg / Paar	A mm	B mm	C mm	D mm	E mm	F mm	G mm	H mm	I mm	J mm
TR-ULFHD-BX-500	500.0	503.0	87.0	500	442	314	186	58	427.5	299.5	171.5	43.5	471
TR-ULFHD-BX-600	600.0	607.0	79.0	600	540	380	220	60	525.5	365.5	205.5	45.5	571
TR-ULFHD-BX-700	700.0	711.0	76.0	700	638	446	254	62	623.5	431.5	239.5	47.5	671
TR-ULFHD-BX-800	800.0	815.0	92.0	800	736	512	288	64	721.5	497.5	273.5	49.5	771

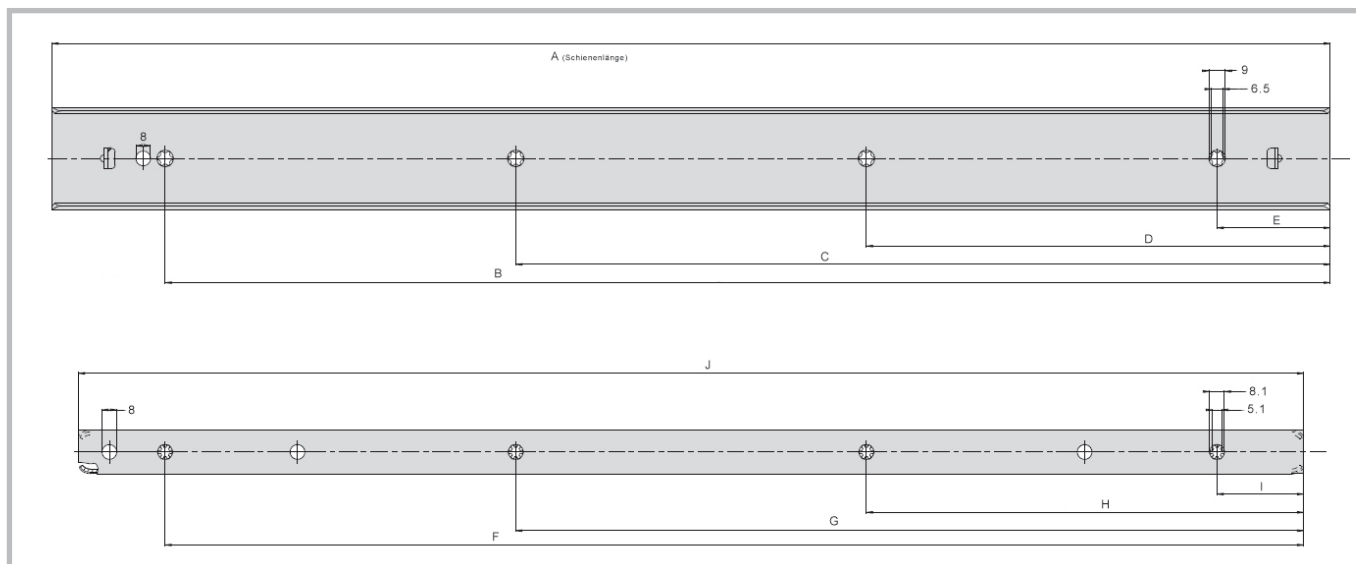



Technische Informationen

- Vollauszug
- Montage: Seitenmontage
- Breite: 18.5 mm
- Höhe: 55.8 mm
- Länge: 350 - 700 mm
- Integrierte Einzugs- und Dämpfungseinheit
- Arretierungsgummi
- 32 mm Befestigungslöcher
- Lastwert: bis 75 kg
- Empfohlener Montagebereich: 19 mm je Auszug
- Schraubenempfehlung: Halbrundkopfschraube
- Ausführung: glanzverzinkt

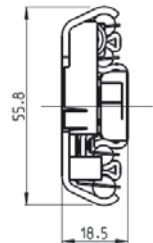

Art. Nr. ULF HD - S	Länge mm	Auszug mm	Lastwert kg / Paar	A mm	B mm	C mm	D mm	E mm	F mm
TR-ULFHD-S-350	350.0	336.0	57.0	350	160	350.2	256		128
TR-ULFHD-S-400	400.0	401.0	68.0	400	192	400.2	288		128
TR-ULFHD-S-450	450.0	451.0	75.0	450	256	450.2	352		160
TR-ULFHD-S-500	500.0	506.0	75.0	500	288	500.2	416		192
TR-ULFHD-S-550	550.0	555.0	75.0	550	320	550.2	448		224
TR-ULFHD-S-600	600.0	612.0	75.0	600	384	600.2	517	256	128
TR-ULFHD-S-700	700.0	700.0	75.0	700	416	700.2	608	288	128

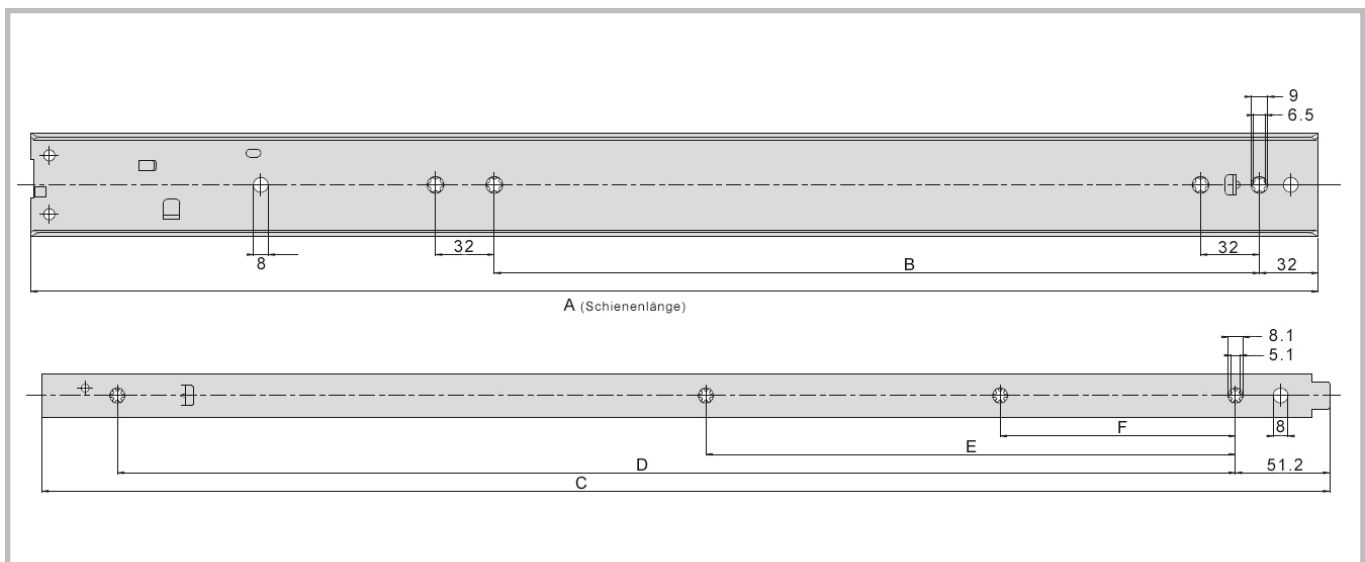

Ulf HD - E & F

Vollauszug, Selbsteinzug (Pull in), Ulf HD F ohne Winkel, Ulf HD E mit Winkel zur aufliegenden Montage der Schublade



Technische Informationen

- Vollauszug
- Montage: Seitenmontage
- Breite: 18.5 / 20.2 mm
- Höhe: 55.8 mm
- Länge: 300 - 800 mm
- Pull in (Selbsteinzug)
- 32 mm Befestigungslöcher
- Lastwert: bis 106 kg
- Schraubenempfehlung: Halbrundkopfschraube
- Ausführung: glanzverzinkt

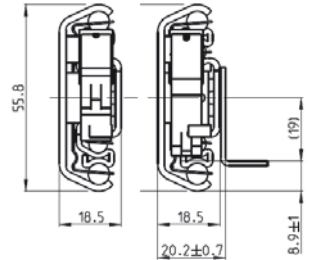

Art. Nr. ULF HD - F ohne Winkel	Art. Nr. ULF HD - E mit Winkel	Länge mm	Auszug mm	Lastwert kg / Paar	A mm	B mm	C mm	D mm	E* mm	F* mm	G* mm
TR-ULFHD-F-300	TR-ULFHD-E-300	300.0	285.0	64	300		160	296	192		96
TR-ULFHD-F-350	TR-ULFHD-E-350	350.0	350.0	73	350		160	346	256		128
TR-ULFHD-F-400	TR-ULFHD-E-400	400.0	400.0	77	400		192	396	288		128
TR-ULFHD-F-450	TR-ULFHD-E-450	450.0	450.0	88	450		256	446	352		160
TR-ULFHD-F-500	TR-ULFHD-E-500	500.0	500.0	90	500		288	496	416		192
TR-ULFHD-F-550	TR-ULFHD-E-550	550.0	550.0	98	550		320	546	448		224
TR-ULFHD-F-600	TR-ULFHD-E-600	600.0	600.0	99	600		384	596	512	256	128
TR-ULFHD-F-700	TR-ULFHD-E-700	700.0	700.0	103	700		416	696	608	288	128
TR-ULFHD-F-800	TR-ULFHD-E-800	800.0	800.0	106	800	640	352	796	704	352	160

*) für ULF HD - E hier keine Masse, Winkelmontage

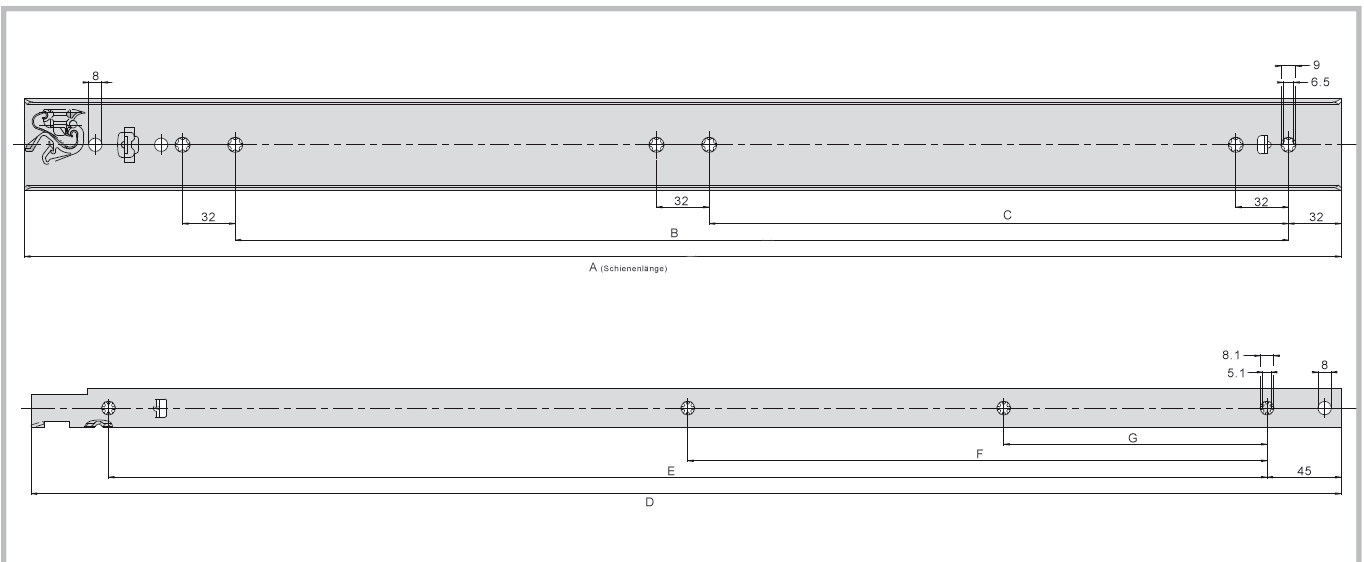

Solar S - Vollauszug

Vollauszug, Selbsteinzug mit Dämpfung



Technische Informationen

- Vollauszug
- Montage: Seitenmontage
- Breite: 12.75 mm
- Höhe: 55.3 mm
- Lastwert: bis 60 kg
- Länge geschlossen: 350 mm - 500 mm
- **Integrierte Einzugs- und Dämpfungseinheit**
- 32 mm Befestigungslöcher (Blau) verzinkt
- Empfohlener Montageabstand: 13,3 mm je Auszug
- Schraubenempfehlung: Halbrundkopfschraube
- Ausführung: glanzverzinkt

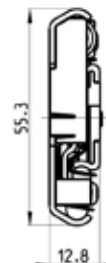

Art. Nr. SOLAR S	Länge mm	Auszug mm	Lastwert kg / Paar	A mm	B mm	C mm	D mm	E mm
TR-SOLAR-S-400	400.0	400.0	45	400	192	400.5	288	92
TR-SOLAR-S-500	500.0	504.0	60	500	288	500.5	384	192
TR-SOLAR-S-300	300.0	} Kein Lagerartikel: Mind. Bestellmenge: 200 Paar						
TR-SOLAR-S-350	350.0							
TR-SOLAR-S-450	450.0							

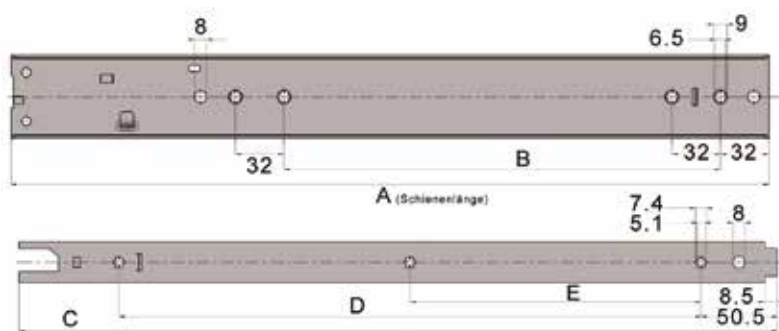

Ulf HD - B & D

Überauszug, Standardausführung, Ulf HD D ohne Winkel, Ulf HD B mit Winkel zur aufliegenden Montage der Schublade



Technische Informationen

- Überauszug
- Montage: Seitenmontage
- Breite: 17.2 / 18.75 mm
- Höhe: 55.8 mm
- Länge: 300 - 1200 mm
- Arretierungsgummi
- 32 mm Befestigungslöcher
- Lastwert: bis 103 kg
- Empfohlener Montagebereich: 19,25 mm je Auszug
- Schraubenempfehlung: Halbrundkopfschraube
- Ausführung: glanzverzinkt

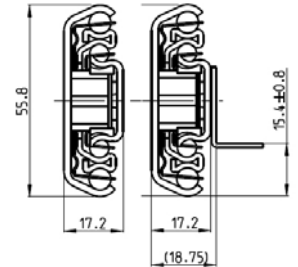

Art. Nr. ULF HD - D ohne Winkel	Art. Nr. ULF HD - B mit Winkel	Länge mm	Auszug mm	Lastwert kg / Paar	A mm	B mm	C mm	D mm	E* mm	F* mm	G* mm	H* mm	I* mm
TR-ULFHD-D-300	TR-ULFHD-B-300	300.0	320.0	68	300		160	300	260				130
TR-ULFHD-D-350	TR-ULFHD-B-350	350.0	375.0	77	350		160	350	310				155
TR-ULFHD-D-400	TR-ULFHD-B-400	400.0	440.0	73	400		192	400	360				180
TR-ULFHD-D-450	TR-ULFHD-B-450	450.0	495.0	83	500		256	450	410				205
TR-ULFHD-D-500	TR-ULFHD-B-500	500.0	550.0	90	500		288	500	460				230
TR-ULFHD-D-550	TR-ULFHD-B-550	550.0	600.0	91	550		320	550	510				255
TR-ULFHD-D-600	TR-ULFHD-B-600	600.0	650.0	97	600		384	600	560				280
TR-ULFHD-D-700	TR-ULFHD-B-700	700.0	750.0	103	700		416	700	660				330
TR-ULFHD-D-800		800.0	850.0	102	800	640	352	794	754			502.5	251
TR-ULFHD-D-900		900.0	950.0	90	900	736	384	894	854			569	285
TR-ULFHD-D-1000		1000.0	1050.0	72	1000	832	448	994	954		715.5	477	238.5
TR-ULFHD-D-1200		1200.0	1250.0	52	1200	1024	544	1194	1154	923	692	462	231

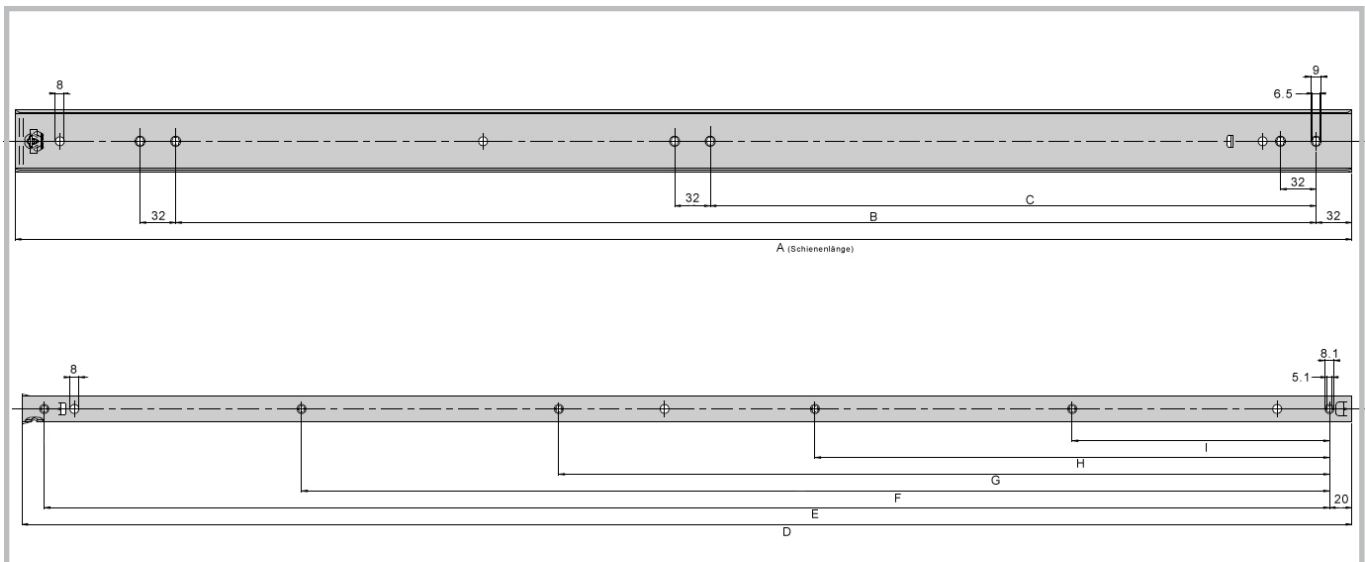

PS1953 - Vollauszug

Vollauszug, Standardausführung



Technische Informationen

- Vollauszug
- Montage: Seitenmontage
- Breite: 19.0 mm
- Höhe: 53.6 mm
- Lastwert: bis 90 kg bei Seitenmontage
- Länge geschlossen: 300 mm - 800 mm
- Eigenschaften: 32 mm Bohrmass
- Stopp-/Schliessfunktion
- Einfacher Zugang zur Montage an Schubkasten und Schrankelementen
- Ausführung: glanzverzinkt
- Verpackung: Poly-Bag je Paar, ohne Schrauben

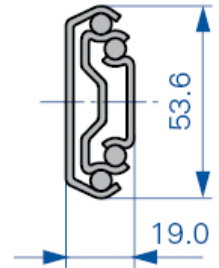

Art. Nr.	Länge mm	Auszug mm	A mm	B mm	C mm	D mm	E mm	F mm
PS1953-0030	300.0	300.0	128.0			128.0		
PS1953-0035	350.0	350.0	192.8			192.8		
PS1953-0040	400.0	400.0	96.0	96.0		96.0	96.0	
PS1953-0045	450.0	450.0	128.0	128.0		128.0	128.0	
PS1953-0050	500.0	500.0	160.0	128.0		160.0	128.0	
PS1953-0055	550.0	550.0	160.0	192.0		160.0	192.0	
PS1953-0060	600.0	600.0	224.0	192.0		224.0	192.0	
PS1953-0065	650.0	650.0	224.0	224.0		224.0	224.0	
PS1953-0070	700.0	700.0	256.0	256.0		256.0	256.0	
PS1953-0080	800.0	800.0	192.0	192.0	192.0	192.0	192.0	192.0

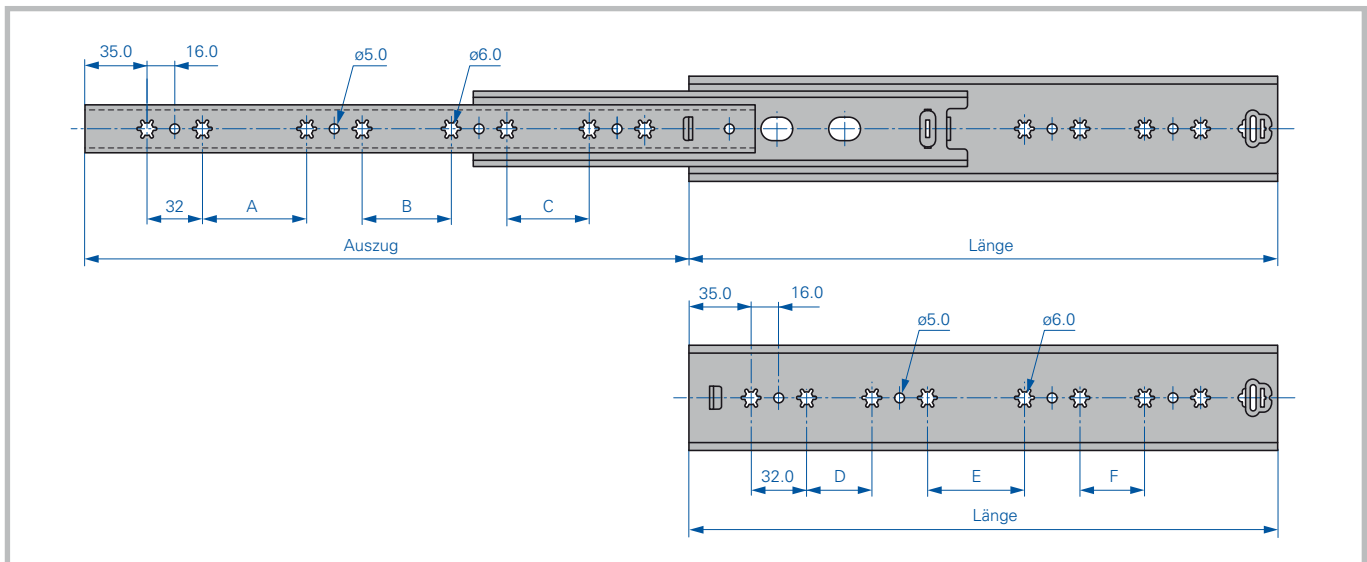

PS1245SC - Vollauszug Soft Closing

Vollauszug, Selbststeinzug mit Dämpfung

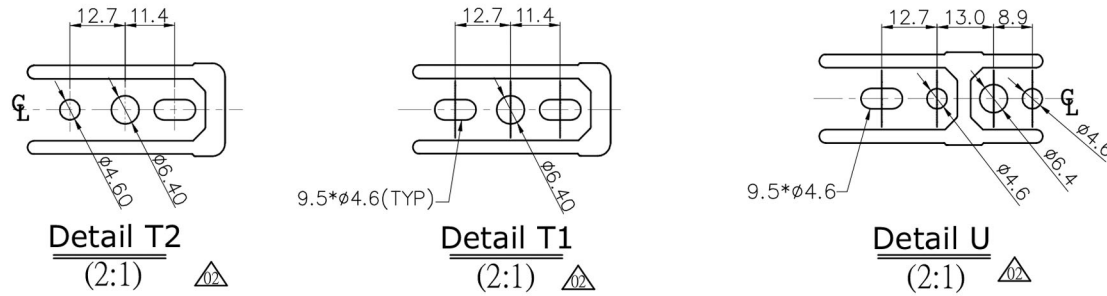

SIZE	300	350	400	450	500	550	600	650	700
SL	300.0	350.0	400.0	450.0	500.0	550.0	600.0	650.0	700.0
TL	250.0	315.0	400.0	450.0	500.0	550.0	600.0	650.0	700.0
A	64.0	96.0	160.0	96.0	96.0	96.0	128.0	128.0	128.0
B	/	/	/	192.0	224.0	224.0	224.0	288.0	288.0
C	/	/	/	/	/	/	416.0	448.0	480.0
D	192.0	256.0	288.0	352.0	384.0	448.0	480.0	544.0	576.0
E	/	96.0	160.0	96.0	128.0	160.0	192.0	192.0	224.0
F	/	/	/	192.0	256.0	320.0	352.0	416.0	448.0

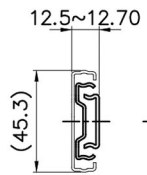
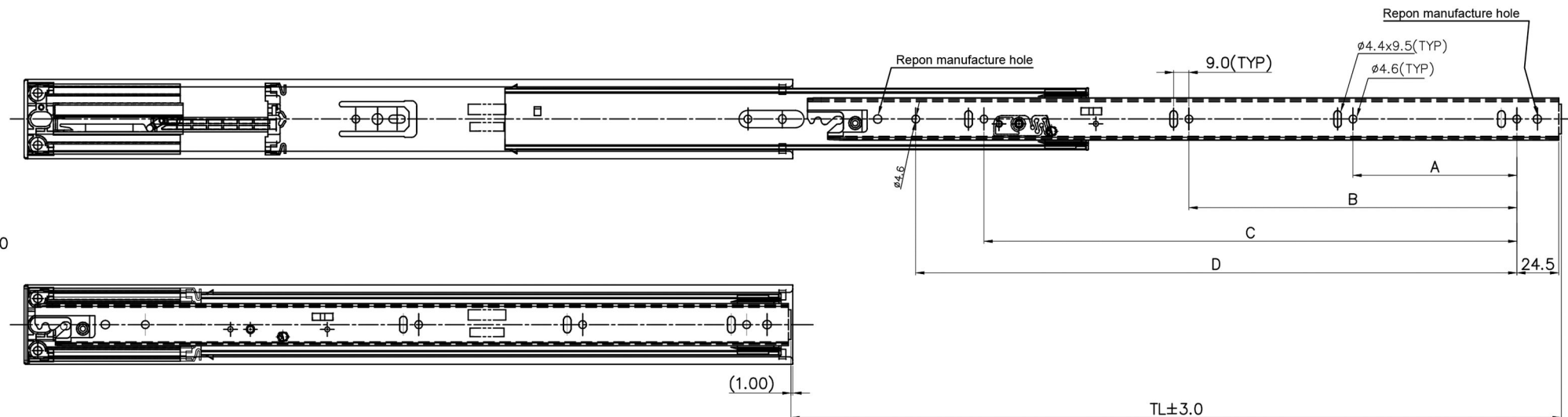
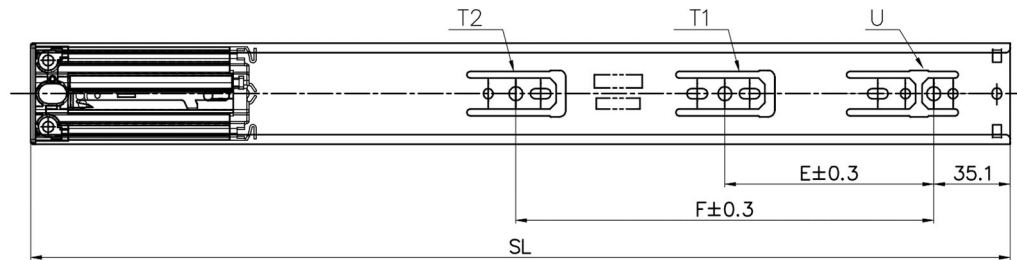

PS1245 - Vollauszug

Vollauszug, Standardausführung



Technische Informationen

- Vollauszug
- Montage: Seitenmontage
- Breite: 12.7 mm
- Höhe: 45.7 mm
- Lastwert: bis 45 kg
- Länge geschlossen: 250 mm - 700 mm
- Stopp-/Schliessfunktion
- Eigenschaften: 32 mm Bohrmass. Einfacher Zugang zur Montage an Schubkasten und Schrankelementen
- Abstandshalter selbst regulierend zum Seitenabstand
- Schnellentriegelung zum Entfernen des Schubkastens
- Ausführung: glanzverzinkt
- Verpackung: Poly-Bag je Paar, ohne Schrauben

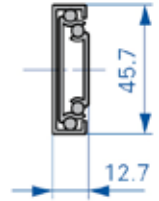

Art-Nr.	Länge mm	Auszug mm	A mm	B mm	C mm	D mm	E mm	F mm	K mm
PS1245-0025	250.0	254.0			96.0				
PS1245-0030	300.0	304.8			96.0	128.0			
PS1245-0035	350.0	355.6			96.0	160.0			
PS1245-0040	400.0	406.4	96.0		96.0	96.0	128.0		
PS1245-0045	450.0	457.2	128.0		96.0	96.0	160.0		
PS1245-0050	500.0	508.0	128.0	64.0	128.0	192.0	96.0		
PS1245-0055	550.0	558.8	128.0	96.0	96.0	96.0	192.0		64.0
PS1245-0060	600.0	609.6	128.0	128.0	96.0	96.0	192.0		96.0
PS1245-0065	650.0	660.4	128.0	192.0	96.0	96.0	192.0		160.0
PS1245-0070	700.0	711.2	128.0	192.0	224.0	192.0	192.0	96.0	

